



● CONTENTS

- ボランティアセンター…………… 2
名称が変わります
- まちの史跡めぐり…………… 6
- 園庭開放・体験保育…………… 8
親子で遊びに来ませんか？
- 町立図書館の5月の推薦図書…………… 18
Book 図書館だより

勉強が得意になりますよ

第二小学校（羽原哲男校長）で、4月10日（金）に入学式が行われました。歓迎のことばでは、6年生の児童が、「先生やみんなと勉強すると、勉強が得意になりますよ。」と言って新一年生を迎えました。

（10 ページに関連記事）

体育施設の使用料徴収などが始まります

町の行財政改革の一環として、体育施設の使用料の徴収などが7月から始まります。これは、議会や区長会、社会教育委員などで構成された「須恵町体育施設使用料検討委員会」で協議を重ねて決定されたものです。みなさんのご理解とご協力をお願いいたします。

須恵町体育施設使用料金表 1時間当り料金（円）

施設名		使用料金	
屋内施設	第1小体育館	400	
	第2小体育館		
	第3小体育館		
	須恵中体育館		
	須恵東中体育館		
	西体育館		
	あおば会館		
あおば会館控え室	100		
屋外施設	卓球場	団体 【半面】200 【全面】400	
		個人 【1台】100	
	町立武道場	200	
	須恵中武道場	半面	
	弓道場	100	
	テニスコート	1コート	200
		ナイター代 【別途】	500
	健康広場	山の神広場	400
		第1小運動場	
		第2小運動場	
第3小運動場			
須恵中運動場			
須恵東中運動場			
運動公園（若杉の森）	ナイター代 （健広・第二小）	【別途】 2300	
	野球場	町内	1200
		町外	2200
	多目的 グラウンド	ナイター代 【別途】	3000
		町内	2400
		町外	3400
ナイター代 【別途】		2000	

アザレアホール須恵
ご案内 5月・6月

～5月～

- 12日（火）～15日（金）
生涯学習講座まなびック
受付 9:00～19:00
問合せ（社会教育課）☎ 934-0030
- 24日（日）須恵高校吹奏楽部
第11回定期演奏会
問合せ（須恵高校）☎ 936-5566
- 31日（日）藤政会カラオケ発表会
問合せ（古澤）☎ 936-0564

～6月～

- 21日（日）池辺ピアノ教室発表会
問合せ（山口）☎ 947-4677
- 27日（土）18:00～・28日（日）15:30～
アンデスの風にのせて
国際交流チャリティーコンサート in 須恵町
SISAY 2days コンサート
問合せ（セブンイレブン須恵新原店）
☎ 932-5754

須恵町社会福祉協議会葬祭指定店

人に深く、暮らしにあたたかく。

株式会社まつだ

自宅葬から斎場葬まで場所、規模、宗派を問わず、お受けいたしております。

創儀式場のごあんない

年中無休
24時間受付



ハートプラザ平成苑
☎092-936-2580
福岡県糟屋郡志免町志免東三丁目14-18



ハートプラザ宇美 ハートプラザ立花
☎092-932-4444 ☎092-963-1000
福岡県糟屋郡宇美大字宇美3537-1 福岡県糟屋郡新宮町夜白六丁目9-17

あんしんサポートシステム MCLUB

須恵ミュージックサロン

あなたにとって「音楽」って何でしょう？
好きな歌を聴いたり歌ったり…、それだけでも心がはずんできますね。
そんな音楽を自分で演奏できたらどんなに楽しくしょう。



フルートレッスン ピアノレッスン キーボードレッスン

フルート教室・キーボード教室 新規開講

- 子どものピアノ
エレクoonレッスン
- フルードレッスン
（小学生～大人）
- 大人のピアノレッスン
- 大人のキーボードレッスン



体験レッスン、レッスン見学は、随時行なっていますのでご希望の方は、お問い合わせください

■お問い合わせ■
〒811-2113
糟屋郡須恵町須恵 768-103
TEL/FAX 932-8867

ポランティアセンターの 名称が変わります

「須恵町地域活性化センター」として再スタート

「ポランティアセンター」が「須恵町地域活性化センター」に名称が変わり、本年4月から再スタートしました。

同センターは、平成15年にオープンしました。名称の変更については、同センターのオープン以来、利用者や利用量などの状況を勘

案してきました。その結果、町民のみなさんに幅広く利用していただくことで町の活性化につながり、同センターを核としたまちづくり

の拠点に結びつけたいと考えました。また、現在も、須恵町商工会や須恵町社会福祉協議会と連携を図りながら、同センターの有効活用と町の活性化のため検討を重ねています。

町民みなさんの、多くのご利用をお待ちしています。



みなさんのご利用をお待ちしています。

センターの愛称を「オイコス」と命名

「オイコス」はギリシャ語で、家や家庭、環境のことを言います。

地球上を見てみると、いろいろな異なる動植物が、それぞれの役割をもって共存しています。言ってみれば、もともと家族みたいな

ものと言えると考えます。この「オイコス」という愛称名に、町民みなさんに愛着心が生まれることを念願しています。

問合せ先
健康福祉課
☎932・1151

「ほたるの湯」料金改定のお知らせ

須恵町福祉センター内の「ほたるの湯」は、オープンして6年目を迎えます。

そして、多くのみなさんにご利用いただき、これまでに31万8000人（1か月平均4400人）の人数にご利用いただきました。

このほたるの湯は、オープン当初から大人200円、小学生100円の入浴料で運営してきました。しかし、今回、燃料費などの高騰により、大人料金を300円に改定させていただきました。となりまして（小学生料金は変更なし）。なお、改定日は6月2日（火）からです。

みなさんのご理解をいた

すえのパン
閉店のご案内
福祉工房「すえのパン」は、3月31日をもって閉店となりました。長い間のご愛顧ありがとうございました。閉店に伴い、パン工房業務を公募しましたところ、パンの提供者が確保できました。オープンは6月の予定です。引き続きご愛顧のほどよろしく願います。

問合せ先
健康福祉課
☎932・1151

職員人事

4月1日付で、職員の人事異動が次のとおり行われました。

(一) 内は旧所属、旧役職。

▼昇格・異動

▽出納課理事（議事事務局局長）印藤勝人▽総務課付課長（総務課参事）今泉俊裕▽建設産業課付課長（建設産業課参事）安河内久人▽子ども教育課課長（福祉課参事）稲永修司▽にこにこルーム施設長（にこにこルーム主管保育士）永安真佐子▽総務課参事（企画課課長補佐）安河内隆▽税務課参事（企画課課長補佐）園田守▽健康福祉課参事（保健環境課課長補佐）猪谷繁幸▽健康福祉課参事（総務課付課長補佐）大塚信夫▽上下水道課参事（上下水道課課長補佐）貝原秀▽上下水道課参事（上下水道課課長補佐）百田茂隆▽建設産業課参事（建設産業課課長補佐）百田剛▽住民課参事（住民課課長補佐）合屋勝秀▽総務課課長補佐（総務課係長）御手洗文生▽まちづくり課課長補佐（企画課係長）梅野猛▽建設産業課課長補佐（建設産業課係長）今泉知馬▽わくわくルーム主管教諭（わくわくルーム主任教諭）藤

本敦子▽総務課係長（総務課主任主事）百田敦▽まちづくり課係長（企画課主任主事）永瀬豊喜▽まちづくり課係長（住民課主任主事）諸石有美子▽建設産業課係長（建設産業課主任主事）諸石豊▽建設産業課係長（建設産業課主任主事）安河内ひとみ▽住民課係長（住民課主任主事）安河内清乃▽子ども教育課係長（子ども教育課主任主事）村山静

▼異動

▽社会教育課課長（子ども教育課課長）世利孝志▽図書館館長（出納課課長）百田賢▽議事事務局局長（企画課課長）安河内亮三▽まちづくり課課長（社会教育課課長）吉松良徳▽まちづくり課課長補佐（保健環境課課長補佐）合屋浩二▽上下水道課課長補佐（子ども教育課課長補佐）石井浩二▽建設産業課課長補佐（総務課課長補佐）北崎保行▽総務課係長【介護保険広域連合支部派遣】（上下水道課係長）甲能裕和▽税務課係長（企画課係長）合屋真由美▽上下水道課係長（福祉課係長）今泉英明▽子ども教育課係長（建設産業課係長）中牟田健▽総務課主任主事（保健環境課主任主事）古賀勝也▽まちづくり課主任主事（企画課主任主事）御手洗徳行▽まちづくり課主任主事（社会教育課主任主事）有働幸生▽健康福祉課主任主事（税務課主任主事）

業務システムの共同化へ基本協定を締結

須恵町・志免町・宇美町の粕屋南部3町の間で、3月3日（火）に業



調印式

務システム再構築事業に関する基本協定を締結しました。

これは、各町が行う住民記録や税、福祉、水道などの業務のシステムを、3町共同で開発・運用を行うおとするものです。1つのセンターでシステムを集中管理し、各町をネットワークで結んで共同のシステムを活用します。

これにより、経費の削減や各町間での情報の共有などを図ることができそうです。また、広域のサービスなども今後検討されます。この新システムは、平成21年度初めに作業に取り組み、同22年度の秋の稼働を目指しています。

須恵町有地売却のお知らせ

須恵町では、次の町有地を一般競争入札で売却いたします。今回の入札では、物件ごとに設定された売却予定価格以上の金額を提示した人（または、法人）で、もっとも高い金額を提示した人（または、法人）に売却します。

入札に参加されたい人（または、法人）は、必ず事前に現地を確認して、須恵町まちづくり課で売却条件を確認し、必要書類を窓口で入手してください。

入札に係る日程などのご案内

■ 申込期間

平成21年5月12日（火）から
平成21年6月9日（火）まで
※土曜日、日曜日、祝日は除きます。

■ 入札日時

平成21年6月12日（金）

■ 入札会場

須恵町役場 3階大会議室

売却物件一覧表

物件番号	所在地	面積 (実測)
1	大字旅石字佛ノ浦 86 番 357	2,588.31㎡ (782.96 坪)
2	大字須恵字柴原 527 番 6 大字須恵字柴原 527 番 25	392.66㎡ (118.78 坪)
3	大字須恵字柴原 528 番 1	613.00㎡ (185.43 坪)
4	大字上須恵字桜原 1513 番 11	729.35㎡ (220.63 坪)
	大字新原字佛道 13 番 7	
	大字新原字佛道 13 番 10	



物件番号 1



物件番号 2



物件番号 3



物件番号 4

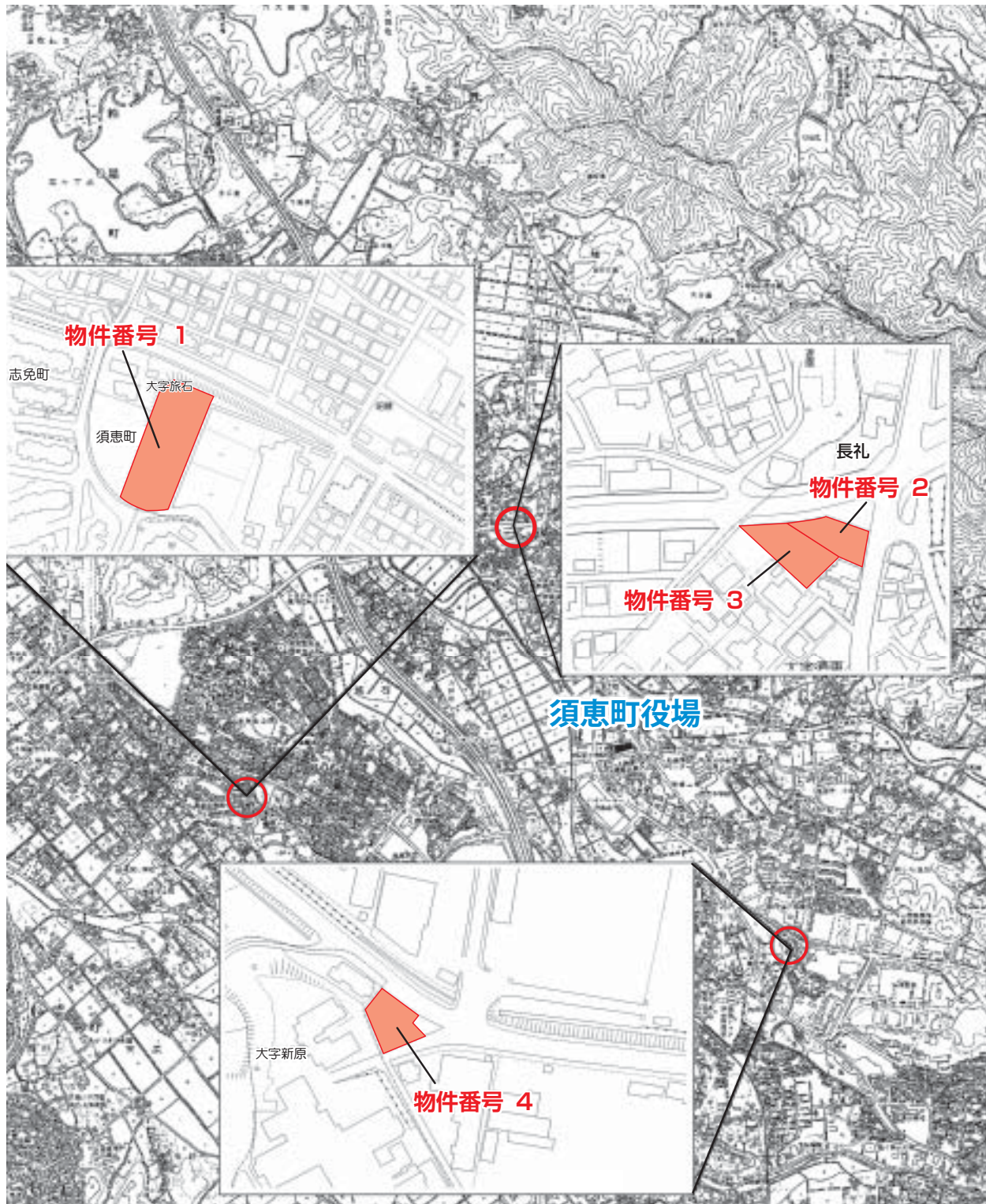

●町有地売却一般競争入札に関する問合せ先

須恵町まちづくり課 ☎ 932 - 1151 (内線 342 番)

※ 詳細については、須恵町公式ホームページに掲載しています。

URL <http://www.town.sue.fukuoka.jp/>

もつひとつの豎坑槽 (粕屋町花ヶ浦)
海軍炭鉱・国鉄炭鉱の遺跡群 (10)

西鉄バス三六番の路線に、粕屋町十原の交差点があります。天神方面へ行くバスは酒殿から宮崎バス停を通り、十原の交差点を左折し、甲仲原交差点へと進みます。

宮崎バス停から十原交差点を直進し、尾石医院方向へと進んでいくと、途中、右手に花ヶ浦公民館、左手に花ヶ浦公園があります。花ヶ浦公園の北側に隣接した敷地内に、糟屋郡内のもうひとつの豎坑槽があります。旧仲原炭坑の豎坑槽です。

豎坑というのは坑道を真下に掘り、バケツを上下に動かすことができるようにしたもので、地表面の施設を豎坑槽と言い、バケツを持ち上げるための巻き上げ機が設置されていました。花ヶ浦の豎坑槽は施設表面のレンガ壁だけが残り、巻き上げ機の面影は全くなくなっていますが、レンガ壁の四面が残されただけでも価値があると言えます。リサイ

クルボックスの右横に小さな案内板が見えます。写真2がその案内板です。昭和四年(一九二九)まで稼働していたと書かれています。

写真3は南西側から上部を見ました。植物が茂り、レンガが所々剥落しているのがわかります。しかし、まだ元の形を十分に残しています。写真4は東側から地平面に近い部分を写しています。アーチ型の出入り口だったところでしょうか、ブロックでふさがれています。出入り口だとすれば、現在の地表面よりも元の地表面は低かったと思われる。

図は写真1と同じ角度での見取図です。四〇×八〇×七〇二(単位センチ)と計測されています。高さは約七メートルです。この図面は九州大学大学院生市原猛志さんが「粕屋町旧仲原炭鉱豎坑について」と題して、平成十五年四月二十六日、九州産業考古学会総会で発表された際の研究発表資料から

引用しました。市原さんは「煉瓦一個の大きさは長手二二七mm、小口一〇八mm、高さ六〇mmでイギリス積みである。煉瓦の質は良いがセメントは粒子が粗く、粘性が弱い。ポルトランドセメントではないと考えられ、これらから豎坑の建造年代は開坑と前後すると推定できる」と書いています。開坑は明治二十一年(一八八八)ですから、かなり古い建造物ということになります。

今回は海軍・国鉄炭鉱とは違って、隣接する鉾区の民営炭鉱の施設を紹介しました。

なお、市原猛志さんの報告については、粕屋町歴史資料館(粕屋フォーラム)のご教示を得ました。

図3. 仲原豎坑の寸法



写真2



写真1

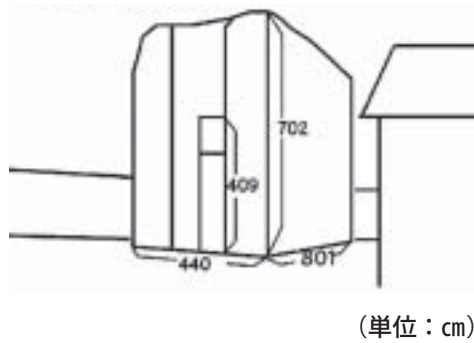

写真3



写真4

木村 辰也 水彩画教室 展
5月16日(土)～31日(日)(最終日は15時まで)

月に2回集まって、水彩画を描いて楽しんでいます。室内で描いていますからほとんど静物画で、その中でも花が多くなりました。ご感想をお聞かせください。



小森 千代子 画



吉松 幸子 画

杜の景 前原ヨシノブ 展
石と木によるインスタレーション
6月6日(土)～21日(日)

記号論 記号学からくる概念で、日本人なら誰でもが記憶にある鳥居をオブジェ化し提示する事で、神あるいは神聖な地場、または領域・気配・空間を表出させたい。



いっしょにあそぼうよ!



楽しい子育てを応援します!

就学前の家庭保育児とその保護者を対象に、次のとおり園庭開放を行います。
※各回開催日の前日までにお申し込みください。

認定こども園 アザレア幼児園 ☎935-4755 時間 9:30～11:30	5月20日(水) いっしょにあそぼう	
	6月17日(水) いっしょにあそぼう	
持参していただきたい物 帽子・着替え・タオル・お茶・ 水着(水遊びやプール時)	7月15日(水) 水遊び	
	8月7日(金) プール遊び	
	9月16日(水) いっしょにあそぼう	
	10月21日(水) いっしょにあそぼう	
	11月18日(水) おはなし会	
	12月16日(水) いっしょにあそぼう	
	2月17日(水) いっしょにあそぼう	
	同時に子育てに関する相談もお受けします	
	かやの保育所 ☎932-4836 時間 10:00～11:30	5月29日(金) 一緒に遊ぼう!
		6月23日(火) 一緒に遊ぼう!
かやの保育所 ☎932-4836 時間 10:00～11:30	7月7日(火) シャボン玉あそび(タオル・着替え)	
	8月6日(木) プール遊び(水着・タオル・着替え)	
	11月10日(火) 観劇会	
	1月14日(木) 一緒に遊ぼう! (給食試食会も予定しています)	

幼稚園探検隊大募集

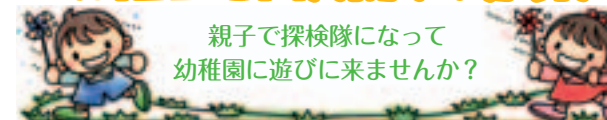

親子で探検隊になって
幼稚園に遊びに来ませんか?

町立幼稚園では、来入园児(平成17年4月2日生れ～同18年4月1日生れ)を対象に、次のとおり体験保育を行います。まずは、親子で幼稚園に足を運んで雰囲気を楽しんでみませんか?

東幼稚園 ☎932-6313 時間 9:45～11:00	6月9日(火) 幼稚園探検
	7月8日(水) 水遊び(水着・タオル)
東幼稚園 ☎932-6313 時間 9:45～11:00	9月18日(金) 運動遊び(お茶・タオル)
	10月22日(木) 在園児とあそぼう! 入園説明会
	12月9日(水) 親子でつくろう!
	1月15日(金) 観劇会へようこそ!

南幼稚園 ☎933-2400 時間 10:00～11:15	6月11日(木) 幼稚園の園庭で遊ぼう
	7月2日(木) 作って遊ぼう
南幼稚園 ☎933-2400 時間 10:00～11:15	9月3日(木) プール・水遊び(水着・タオル・着替え)
	10月16日(金) 運動会ごっこ
	11月20日(金) お店屋さんにお買い物
	1月21日(木) げんきっ子 南まつりにおいで

★当日の天候により、内容が変更になることもありますので、各園にお尋ねください。
★水筒や帽子・上靴・着替えなど必要に応じて持参してください。

十一面観音ご開帳

佐谷建正寺の「木造十一面観音立像」の1年に1度のご開帳が、4月5日(日)に行われました。

この像は、平安時代後期に伝教大師によって彫られたと伝えられ、県指定文化財(彫刻1号)に指定されています。

この日は、おだやかな天候に恵まれました。見事に咲いたしだれ桜の下で、地元の人たちによる食事の接待や、子ども会による奉納相撲などが行われ、多くの人でにぎわっていました。



多くの人を訪れたご開帳

粕屋署補導員が違反広告物の撤去作業

粕屋警察署少年補導員(平野一幸支部長)が、2月22日(日)に粕屋警察署(久松地域課長以下8人)と合同で、町内の違反広告物の撤去と不良環境浄化作業を行いました。

屋外広告物のガードレールや信号機などの公共施設への設置は、福岡県の屋外広告物条例などにより禁止されています。しかし、現実にはこれが遵守されておらず、違反広告物が氾濫しているのが実態となっています。このようなことから、同補導員や町、須恵町青少年指導員では、年間を通じてこの撤去作業に取り組んでいます。作業に参加した補導員さんは、手際よく立看板やはり紙の撤去などを行いました。

平野支部長は「町の美化のため、この作業は毎月最終日曜日に行なっています。」と話されていました。



協力して作業を行う補導員

須恵 jr. バドミントンクラブ大活躍!

冬季わかば杯大会(粕屋郡バドミントン協会主催)が、2月15日(日)に古賀市のクロスパル古賀で行われました。

この大会に、須恵 Jr. バドミントンクラブ(梅津正博・藤川和明コーチ)が出場して、シングル男子低学年の部で藤川敬くん(小3)が、同高学年の部で井上大輔くん(小5)が、見事優勝しました。また、同クラブはこの他にも、次のとおりの好成績を収めました(○は順位・敬称略)。

大会は、粕屋郡内から約80人が参加して行われました。

- ・ダブルス男子低学年 ①松本 改・藤川 敬
- ・ダブルス女子低学年 ②井上未鈴・山本一葉



好成績を収めた子どもたち

- ・シングルス男子低学年 ②米重佑貴
- ・シングルス女子高学年 ②松本悠花

入園・入学式

新年度を迎えた4月上旬、幼稚園や小学校などで入園式や入学式が行われました。

式典は、教育委員会の告示や新入生の指名点呼、担任の先生の紹介などがありました。

入園・入学生数は次のとおりです。

- 幼稚園 ○南幼稚園 40人 ○東幼稚園 49人
- かやの保育所 23人
- アザレア幼稚園 80人
- 小学校 ○第一小学校 94人 ○第二小学校 122人
○第三小学校 59人
- 中学校 ○須恵中学校 177人 ○東中学校 68人



手を引かれて式場に入場する新1年生

東幼稚園園児たちが毎日新聞社賞を受賞

第18回世界子ども愛樹祭コンクール(NPO世界子ども愛樹祭コンクール・コスモネット主催、矢部村共催)の最終結果がこのほど発表され、東幼稚園(豊永久美子園長)のちょうちょグループが、絵画の部で毎日新聞社賞を受賞しました。

このコンクールは、地球規模で自然環境が破壊される中で、日ごろから親しんでいる樹木や森林を通じて、豊かな人間性を育むことなどを目的に行われているものです。毎年、国内をはじめ、アメリカやイギリス、中国など国内外からの応募があります。そして、今回は同部に1711通の応募がありました。

この表彰式が、3月29日(日)に同村の多目的ホールで行われ、同グループには賞状と記念品が贈られました。



表彰された園児たちと作品

豊田団長勇退

平成21年度須恵町消防団入退団式が、3月29日(日)に健康広場で行われました。

今年度は、豊田幹也団長以下9人の分団長が退団されました。そして、長澤慎二団長と安河内正幸副団長、13人の新入団員が誕生しました(敬称略・順不同・()内は分団名)。

- 退団・団長 豊田幹也・分団長 ○三角隆之(旅石) ○山口明光(上須恵) ○長澤祥英(本部) ○岡崎輝彦(佐谷) ○安高敏行(新原) ○實崎善友(甲植木) ○今泉和則(須恵) ○安河内高利(飛越) ○水摩忠弘(乙植木)
- 新入団員 ○上野淳(本部) ○寺尾希望(上須恵) ○諏訪田憲(須恵) ○御手洗英(甲植木) ○今泉純(甲)



兄弟消防団員表彰を受ける団員

- 植木) ○稲永圭祐(乙植木) ○岸原裕一(乙植木) ○三角拓哉(旅石) ○下田繕史(旅石) ○江藤健太(飛越) ○白石誠也(飛越) ○近藤祐紀(新生) ○湯下聡(新原)

掲示板

健康福祉課 ☎ 932-1151 (内線123番)

「全国一斉『人権擁護委員の日』 特設人権相談所」を開設します

～人権擁護委員はあなたの街の相談パートナーです～
あなたの悩みを人権擁護委員に相談しませんか

- 日 時 6月4日(木) 13:00～16:00
- 場 所 須恵町福祉センター

6月1日は、「人権擁護委員の日」です。あなたの街の身近な相談パートナーである人権擁護委員が、家庭内のもめごとや隣近所とのトラブル、いじめや差別などの相談に応じます。

相談は無料で、秘密は固く守られますので、お気軽にご相談ください。

～お互いに人権を守って
明るい社会をつくるのが
私たち人権擁護委員の願いです～

人権擁護委員はいつでも相談を受け付けています。

税務課 ☎ 932-1151 (内線140番)

固定資産税の納税通知書を 送付します

平成21年度の固定資産税納税通知書を5月上旬に送付します。この通知書には、土地と家屋の明細もついていますので、内容に誤りがないか確認をお願いします。

「去年、家を相続したのに、まだ課税されている」
「去年、土地を売ったのに、まだ課税されている」
「明細書の数字や表示がおかしい」

など、不明な点がありましたら役場税務課にお問い合わせください。

また、法務局への登記をしていない家屋の新築や増築、取り壊しをされた場合もご連絡ください。

子ども教育課 ☎ 932-1151 (内線245番)

小・中学生の 就学援助制度申請受付について

就学援助は経済的な理由で就学が困難な児童・生徒の保護者に学用品費・給食費等の一部を援助する制度です。対象は生活保護(教育扶助)に準ずる程度に経済的に困っている世帯です(生活保護認定世帯は対象になりません)。前年度の所得等によって審査を行い援助が必要と認められた場合に限り援助を受けることができます。

※5月下旬に小・中学校でもお子様を通じてお知らせのプリントを配布します。申請される場合は役場2階子ども教育課へお越し下さい。

※これまでに援助を受けた場合も**毎年申請をしないと就学援助を受けることができません**のでご注意ください。

- 受付期間** 6月1日(月)～6月30日(火)
8:30～17:15
・土・日は除く
・6月17日(水)のみ20:00まで受付

総務課 ☎ 932-1151 (内線321番)

夜間役場のご案内

毎月第3水曜日は夜間役場開設日です。この日は、午後8時まで住民課・税務課・健康福祉課・子ども教育課・総務課で窓口業務を行なっています。

5月の夜間役場開設日は次のとおりです。

- 5月20日(水) 17:15～20:00

まちづくり課 ☎ 932-1151 (内線344番)

福岡県女性海外研修事業 「女性研修の翼」団員募集

●**応募資格** 県内に居住し、平成21年4月1日現在20歳から65歳の人で、団体や企業で男女共同参画などに関する活動を積極的に行なっている人。また、帰国後も活動を期待できる人(公務員や学生、過去同種の派遣事業参加者は除く)。

- 研修国** ノルウェー・イギリス
- 時期** 11月15日(日)～22日(日)
- 募集人員** 20人(書類選考と面接選考あり)
- 費用** 25万円程度
- 募集期間** 5月11日(月)～6月12日(金)
- 申込み先** まちづくり課
- 問合せ先**
福岡県男女共同参画推進課
☎ 643-3391

建設産業課 ☎ 932-1151 (内線213番)

じゃがいも収穫交流会

自分の手でおいしいジャガイモを収穫してみませんか？

ご家族、ご近所お誘いのうえご参加ください。

- 日時** 6月14日(日) 9:30～12:00
- 場所** 志免町田富(粕屋南郵便局裏 ほ場)
- 申込み方法** 参加人数をお知らせください(先着順・有料)。
- 申込み期間** 5月18日(月)～6月8日(月)
- 申込み・問合せ先** J A粕屋南部プラザ
☎ 935-2121

健康福祉課 ☎ 932-1151 (内線123番)

訪問介護員2級 養成研修(土・日コース)受講者募集

- 主催** 財団法人福岡県市町村振興協会
- 開講日** 8月22日(土)
- 会場** 第七岡部ビル
(博多区博多駅前2-20-15)など
- 定員** 5人(応募多数の場合は抽選)
- 費用** 2万円(テキスト代を含む)および実習時の健康診断書代1万円程度
- 申込み締切り** 8月3日(月)

訪問介護員2級 養成研修(平日コース)受講者募集

- 主催** 財団法人福岡県市町村振興協会
- 開講日** 9月24日(木)
- 会場** 日本赤十字社福岡県支部
(南区大楠3-1-1)
- 定員** 3人(応募多数の場合は抽選)
- 費用** 2万円(テキスト代を含む)および実習時の健康診断書代1万円程度
- 申込み締切り** 8月27日(木)

固定資産税
・1期分

5月の納税

町の人口

平成21年4月1日現在
() = 前月比

- 男性 12,612人(+22)
- 女性 13,251人(+5)
- 合計 25,863人(+27)
- 世帯数 9,617戸(+45)

みんなを守る 119

火災は最初の消火が大事!

消火器あれこれ

レバーを強く握って噴射し、ほうきで掃くように消化する

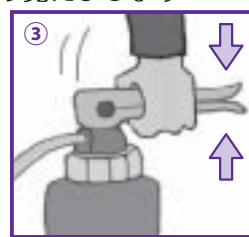

ホースを外して火元に向ける

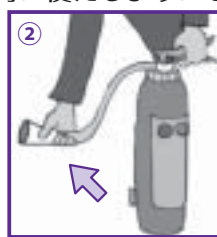

火元まで運んでから安全ピンを指にかけ、上に引き抜く

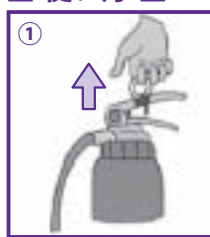

維持と管理

耐用年数は? 消火器のタイプによっても異なりますが、耐用年数はラベルに表示されており、概ね8年です。
点検は? 消火器は使用しなくても、年数がたってくると機能が劣ってくるので日ごろの点検が必要です。

点検箇所

- ・ラベルに標示されている耐用年数は過ぎていないか?
- ・本体容器に錆や変形は無いのか?
- ・ホースにひび割れやつまりは無いのか?
- ・ゲージ付きのものは圧力計の針の位置が正常範囲にあるか?

急な大雨に気をつけましょう!

毎年、全国で海や川での水の事故により子どもたちが犠牲になっています。急激な水かさの増加により、普段穏やかな川でもたちまち危険な川に変貌することがあり大変危険です。



空が急に暗くなったら要注意! 特に山の天気には注意しましょう

ともに育てる須恵 須恵町を未来に残すために



須恵町の総面積は16・33平方キロメートル。東部と北部には若杉山と岳城山、北西部と南部には平野が広がる緑豊かな町です。この町とそこに住む人たちの環境と安全を守り、須恵町を未来に残すために、自らの意思で活動をされている人たちが大勢いらっしゃいます。

そこで、その活動を続けられている人たちを紹介しています。

今回は、須恵中学校の近くで子どもたちの身守り活動をされている田原重美さん(大島原区・60歳)です。



明るく言葉を交わしながら活動される田原さん

活動内容は

活動は、須恵中学校のプール裏の交差点で、子どもたちの登校時の身守りをされています。また、これ以外にも、ここを通る人や車の安全のために交差点全体の身守りをされています。

きっかけは

田原さんは、商店を営まれている関係で朝起きるのが早く、また、約6年ほど前から青果市場が月2回水曜日が休みになりました。このため、市場が休みの日は時間がもったいないということで、この活動を始められました。

活動を始めて感じたことは

活動は、「おはようございます」とか「ちよっと待ってください」とか「はい、いいですよ」と、ここを通過する人や車と言葉を交わしながら行われていました。

田原さんは、「ここは、子どもたちが22人か23人通ります。また子どもたちは、とても元気よくあいさつをします。ここは、見通しの悪い交差点のうえ朝は車が多い場所です。また、前方に信号機があり、信号が青色のときは駆け込もうとする車が多いので危険ですよ。」と話されていました。

No.02

5月 わくわくデイサロン 6月

65歳以上 男女とも募集しています 初めての方大歓迎!

20日(水)
陶芸(定員25名まで)
講師 光安 逸子 先生
自己負担金 500円



3日(水)
わくわくお楽しみ会
講師 健康福祉課スタッフ
自己負担金 300円



22日(金)
いけばな
講師 健康福祉課 南里
自己負担金 500円



5日(金)
さくらアート
講師 健康福祉課スタッフ
自己負担金 500円



27日(水)
ハンドベルと懐かしい唱歌
講師 高間美奈湖 先生
自己負担金 300円



10日(水)
ケアビクス
講師 林崎万里子 先生
自己負担金 300円



29日(金)
さくらアート
講師 健康福祉課スタッフ
自己負担金 500円



12日(金)
塗り絵
講師 健康福祉課スタッフ
自己負担金 200円



- 申込資格 65歳以上で町内に住所を有する人
- 開催日時 水・金曜日の朝(10:00~12:00)

- 場 所 地域活性化センター1階
- 定 員 30人 ※予約が必要です。
- 申込み・問合せ先 健康福祉課 ☎932-1151(内線126)

(※旧ボランティアセンター)

粕屋警察署だより

須恵

治安天気図



1月 2月

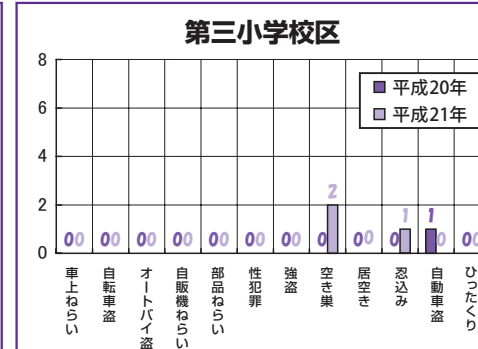
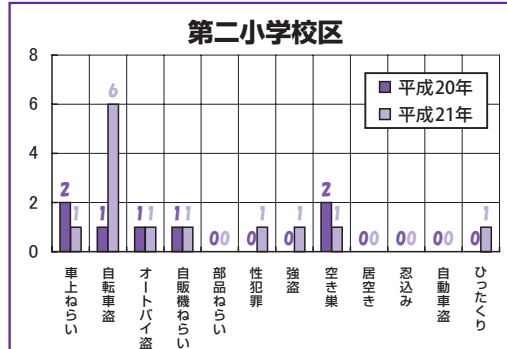
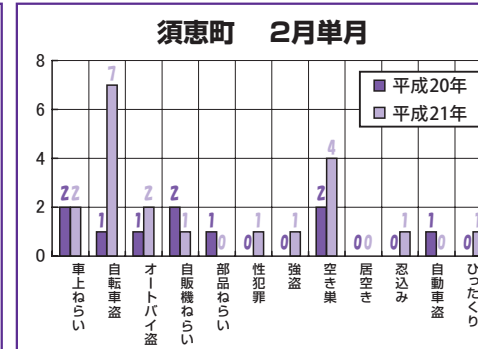
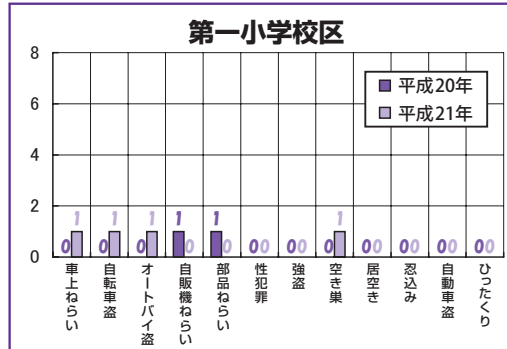
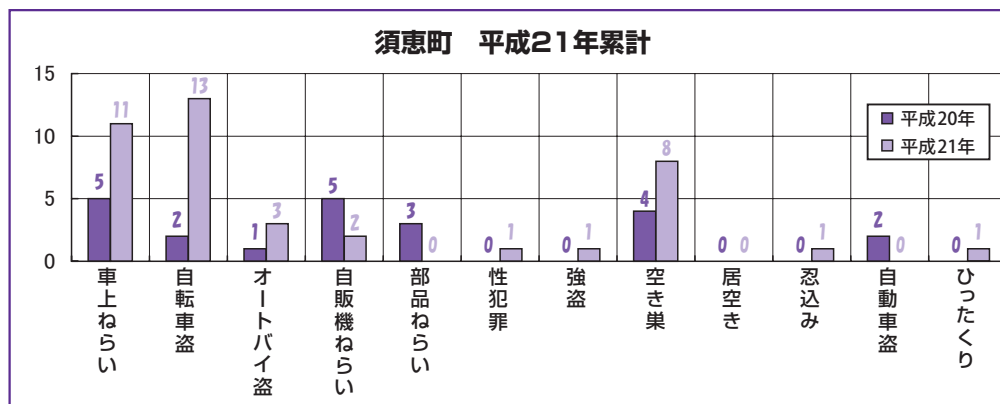



試験

国家公務員 中途採用者選考

- 受験資格** 昭和44年4月2日～同55年4月1日生まれの人
- 受付け予定期間** 6月23日(火)～30日(火)
- 1次選考** 9月6日(日)
- 受験案内などの請求方法** 返信用封筒(角形2号・A4版、140円分の切手貼付、あて先および「中途採用」明記)を同封した封筒に、「中途採用請求」と朱書きして送付してください。
- 請求・問合せ先**
人事院九州事務局第二課試験係
(〒812-0013 博多区博多駅東2-11-1)
☎431-7733
URL <http://www.jinji.go.jp/>

福岡県町村会等職員採用

- 受験資格** 昭和58年4月2日～同63年4月1日生まれの人(平成22年3月に大学の卒業見込みを含む)
- 受付け期間** 5月25日(月)～6月15日(月)
- 第1次試験** 7月26日(日)
- 採用予定人数** 行政事務2人
- 申込み・問合せ先**
福岡県町村会総務課
☎651-1121

調理師

- 平成21年度調理師試験が行われます。
- 試験日** 8月2日(日)
 - 試験会場** 福岡経済大学(太宰府

- 市五条3-11-25)
- 願書受付け期間** 6月1日(月)～5日(金)
 - ※受験資格など試験の詳細は問い合わせください。
 - 問合せ先**
福岡県粕屋保健福祉環境事務所
☎939-1534

募集

福岡県海外戦没者 慰霊巡拝団員

- 先の大戦における海外での本県出身戦没者の方々を追悼し、平和を祈念するため、海外慰霊巡拝団員を募集します。
- フィリピン北部地域** マニラ・カバナツアン・サンホセ・バレテ峠・バギオ・タルラック・マバラカット・カリラヤ・コレヒドール島
 - 期間** 7月10日(金)～16日(木)
 - ガム・サイパン** ガム・サイパン・テニアン島
 - 期間** 11月13日(金)～18日(水)
 - 定員** 両地域各15人
 - 申込み期限** 5月28日(木)
 - 申込み・問合せ先**
財団法人福岡県遺族連合会
☎761-0012

県営住宅入居者

- 募集住宅** 県内に所在する県営住宅(募集対象団地や戸数などは募集案内書をご覧ください。)
- 募集案内書配布期間および申込み受付け期間** 6月1日(月)～9日(火)
- 募集案内書配布場所** 県住宅供給公社、福岡県住宅管理課、県内の各市(区)役所および町村役場など
- 問合せ先**
福岡県住宅供給公社県営住宅管理部
☎713-1683

職業訓練講座受講者

- 色彩コーディネーター1級1次講座**
- 内容** 色彩コーディネーター1級資格取得を目指す1次試験分野に

- おける受験対策講習
- 定員** 25人(先着順)
 - 講習期間** 7月7日～10月30日の主に火・木(13:30～16:00・全26回)
 - 会場** アミカス2階(南区高宮3-3-1)
 - 受講料** 5万8000円(テキスト代・材料費・消費税込み)
 - 申込み受付け** 5月18日(月)9:00～
 - 色彩コーディネーター2・3級講座**
 - 内容** 色彩コーディネーター2・3級資格取得を目指す受験対策講習
 - 定員** 25人(先着順)
 - 講習期間** 7月17日～11月4日の主に水・金(13:30～16:00・全27回)
 - 会場** アミカス2階(南区高宮3-3-1)
 - 受講料** 4万8000円(テキスト代・材料費・消費税込み)
 - 申込み受付け** 6月2日(火)9:00～
 - 申込み・問合せ先**
職業訓練法人福岡地区職業訓練協会
☎671-6831

第39回 カナダフレンドシップ大使 及び第8回国内留学

カナダ友好協会は1947年から、カナダと日本の友好のために活動を行い、交流による国際理解の増進と人づくりを目指しています。ホームステイ先は、厳選された家庭で英語が不十分でも、心あたたまる交流ができます。

- カナダフレンドシップ**
- 研修場所** バンクーバー市、リッチモンド市、英語研修、社会見学(UBC・スタンレイ公園・国立自然保護区など)
- 日程** 7月25日(土)～8月8日(土)
- 対象者** 一般、教員、大学生、高校、中学校、小学5年生以上(先着順)
- 参加費** 31万7000円
- 第8回国内留学**

- 研修場所** 海の中道青少年海の家(予定)
- 日程** 8月13日(木)～15日(土)
- 参加費** 2万円
- 申込み・問合せ先**
カナダ友好協会福岡事務局
☎934-3553

お知らせ

福岡県 教育委員会会議を 傍聴してみませんか

福岡県の教育行政における重要事項や基本方針などを審議する福岡県教育委員会会議は、毎月開催され一部の案件を除き傍聴できます。開催日、会場、議題など、お気軽にお問い合わせください。

- 問合せ先**
福岡県教育庁総務課
☎643-3857
URL <http://www.pref.fukuoka.lg.jp/e04/kenkyouigaiyou.html>

第4師団創立55周年・ 福岡駐屯地開設59周年 記念行事

- 日時** 5月24日(日)9:00～16:00
- 場所** 陸上自衛隊福岡駐屯地(春日市大和町5-12)
- 催し物**
・観閲式(11:10～12:10)
・ラッパ演奏(12:10～12:20)
・模擬戦闘訓練(12:20～12:40)
・装備品試乗(13:20～15:30)
・演奏広場(音楽演奏)(14:10～15:30)
・装備品展示・模擬売店など(9:00～15:30)
- その他** 入場料無料、JR南福岡駅および西鉄春日原駅から送迎バスを運行します(8:50～15:30)。
- 問合せ先**
陸上自衛隊第4師団司令部広報室
☎591-1020

自動車税の納期は 6月1日です

- 必ず納期内に納めましょう!**
納税通知書は5月8日に発送予定です。納税通知書が届かない場合や不明な点がございましたら、お気軽にお問い合わせください。また、住所が変わったときや車を譲ったとき、使用を中止したときなどは、早めに運輸支局で手続きを済ませましょう。
- 問合せ先**
福岡県東福岡県税事務所
☎641-0236

子どもの養育費などに 関する法律相談

福岡県母子家庭等就業・自立支援センターでは、母子家庭の養育費や金銭の貸借問題などの、生活上の問

須恵町 国際交流のつどい

- 日時** 5月23日(土)13:00～
- 場所** 地域活性化センター(旧ボランティアセンター)
- 内容** 総会、雅楽の演奏・韓国歌舞団の舞、外国の人との交流
※会員による語学研修(英会話初級)を行なっています。また、6月からは各クラス5人以上で次の研修を予定しています。ふるってご参加ください。
・英会話(中級) 第1・3金曜日 18:00～
・中国語(上海圏) 第2・4土曜日 18:30～
- 問合せ先** 須恵町国際交流協会(半田) ☎934-3553

○花冷や午後の珈琲熱く濃く	○竹林の竹の子匂ふ鉄の跡	○散りかゝる花びら肩に匂碑見入る	○ほろ酔ひに憂きこと忘れ夕桜	○大空を残さじと咲く桜かな	○孟宗の堀たて嬉し茶会の座	○駕与丁池めぐる桜の遊歩道	○飼犬も家族となりて花菫 <small>はなむしろう</small>	川柳 (明日、曲がる)	○ハケンギリ明日を夢見る宿が無い	○目覚ましをセットし明日を疑わず	○サプライズありそう明日の予定表	○頑張った曲がりくねった道だけど	○曲げたへそ花一輪で伸びてきた	俳句 (筍、桜(花)いつさい)	
遊あ茂房可	合渡御松印長原鶴	あきき	屋辺手手蘭藤田口内	恒素ヨシハルヨシハツ敏恵	子子子子子子子子子子	夢現代	遊あ茂房可	あきき	の	歩り代子笑	子子子子子子子子子子	遊あ茂房可	あきき	の	歩り代子笑



こうだい
宮本 航大ちゃん
「おたん生日 おめでとう♡
君の笑顔に母ちゃんはメロメロです。歩ける様になったら手をつないでデートしようね。」
西原区(健太郎・佳津子) (H20. 5. 31 生まれ)

あい
浜田 愛ちゃん
「お誕生日おめでとう！
愛ちゃんの笑顔、みんなを明るくするね。これからも元気に大きくなってね♡」
西原区(秀雄・紀子) (H20. 5. 25 生まれ)

次回申し込み要領

- 対象者 平成20年7月生まれの赤ちゃん
- 必要なもの 赤ちゃんの写真(ふりがな付きの氏名、生年月日を裏書)、保護者のメッセージ(50字以内、居住区、保護者の氏名、電話番号を明記)

※ここで掲載された写真や氏名などは、須恵町ホームページの中の「広報すえ」で公開されますので、その旨了解の上申し込みください。
なお、写真は返却しません。

- 締切日 5月29日(先着10人まで)
- 問合せ先 まちづくり課 ☎932-1151

ひでかず
山地 秀和ちゃん
「いつもニコニコ笑顔の秀君♡ お姉ちゃん達に負けないで優しく強い男の子になってね。」
大島原区(正人・正子) (H20. 5. 27 生まれ)

児童手当を受給しているみなさんへ
6月は現況届の提出を！

児童手当を受給している人は、毎年6月に現況届を提出しなければなりません。

この届は、毎年6月1日における状況を記載して、児童手当を引き続き受給する要件に該当するかどうかを確認するためのものです。

この届の提出がないと、6月分以降の手当が受給できなくなりますのでご注意ください。

- ▼現況届に必要な添付書類
健康保険被保険者証の写し
請求者が被用者(サラリーマンなど)の場合に提出してください。
- ▼児童手当所得証明書
本年1月1日に本町に住所がなかった場合に提出してください。
- ▼印鑑
- ※その他、必要に応じて提出する書類があります。

▼子ども教育課
☎932・1151

須恵町子宝応援手当の支給について

町では、景気後退による住民生活の支援や地域経済対策を目的にした、「須恵町子宝応援手当」の支給を開始することとなりました。

この手当の概要は次のとおりです。

- ▼支給対象者
平成21年4月1日現在、15歳に達して最初の3月31日までの間にいる児童を4人以上監護し、町内に住所がある人
- ※平成21年度についての具体的な生年月日は、平成6年4月2日から同日2021年4月1日生ま

れの子

- ▼支給額
・監護する児童が4人 年額4万円
・監護する児童が5人 年額5万円
・監護する児童が6人以上のとき 年額6万円
- ▼申請・支給
支給対象者に対し、申請に必要な書類を送付します。申請者は、窓口申請書を提出して申請を行います。その後、審査して支給の決定を行い、口座への振り込みにより支給します。
- ▼申請期間
申請期間は、6月1日から同月30日です。
- ▼支給月
支給は(毎年)8月に行います。
- ▼支給年度
この手当の支給は、平成21年度から同23年度限りです。
- ▼問合せ先
子ども教育課
☎932・1151

※支給の決定には、次のような確認を行います。

- ・公的身分証明書による本人確認
- ・通帳による振り込み先口座の確認
- ・保険証による扶養関係の確認

※支給の決定には、次のような確認を行います。



Book 図書館だより

☎932-6364

町立図書館の5月の推薦図書



一般書

「寒椿」女流文学賞、「權」太宰治賞、「一弦の琴」直木賞、「序の舞」吉川英治文学賞、その他「鬼龍院花子の生涯」、「蔵」など、次々とベストセラーを出してきた宮尾文学が全15巻の全集となっています。

「宮尾登美子全集」全15巻 朝日新聞社

あかちゃん絵本

とらっくがはっています。ばんをはこぶとらっく、ごみをあつめるとらっく、たんくろーリーしゃ、だんぶかー、れっかーしゃなど、絵本のなかに、たくさんの「とらっく」ができます。

「とらっく」パイロン・バートン/さく・え 金の星社

ヤングアダルト

いろいろな国々から集まった魔女たちが、いっせいに伝染病のお話を始めます。薬の魔女ローズは、恐ろしい病気の魔女に勝てるのでしょうか？ 強毒性新型インフルエンザから生き残るための知恵が詰まったファンタジー。

「病気の魔女と薬の魔女」岡田 晴恵/著 学研

児童書

江戸時代、「もったいない」の精神は庶民の生活にしっかり根付いていました。ものがなくても心豊かにくらす知恵があったのです。江戸のくらしから、「もったいない」の考え方や、ゴミをへらす知恵を学びます。

「江戸のくらしから学ぶ「もったいない」第1巻」秋山 浩子/文 汐文社

“大藪文庫”展示をしています

故大藪秋耶氏(須恵在住・税理士・須恵町監査委員(昭和38年~同63年就任)・須恵町自治功労者)寄贈の書籍を展示しています。これらは、ご子息大藪義朗氏(太宰府市在住)のご好意により、図書館へ寄贈していただいたもので、大変貴重で高価な資料・約470冊あり、「大藪文庫」と名づけています。普段は閉架書庫に所蔵していますが、6月いっぱいまで、図書館奥の展示ケースにて公開しますので、ぜひ、ご来館ください。なお、「大藪文庫」の本は貸出可能なものもありますので、これを機会にご利用ください。

図書館の雑誌をリサイクルします

平成19年度(平成19年4月~同20年3月)に購入した雑誌を、6月2日(火)から1人10冊までを限度に無料でお譲りします。無くなり次第終了しますので、お目当ての雑誌がある人は早めにお越しください(雑誌を入れる袋はご持参ください)。

おまじ としよかんカレンダー

5月 印は休館日です。開館時間 10:00~18:00

日	月	火	水	木	金	土
					1	2
3	4	5	6	7	8	★9
10	11	12	13	14	15	★16
17	18	19	20	♥21	22	◆23
24	31	25	26	27	28	29

6月

日	月	火	水	木	金	土
	1	2	3	4	5	6
7	8	9	10	11	12	★13
14	15	16	17	♥18	19	★20
21	22	23	24	25	26	◆27
28	29	30				

- ♥あかちゃんおはなし会 5月21日・6月18日(木) (0・1歳:10:20~ 2・3歳:11:00~)
- ★おはなし会 5月9日・16日・6月13日・20日(土) 14:00~
- ◆工作教室 5月23日・6月27日(土) 14:00~

！ 図書館バッグが不足しています。使用していない図書館バッグがありましたら、ご返却ください。

上水道の漏水は指定業者へ



各家庭の水道で修理を要する故障や、水道管の破裂、漏水などが発生した場合は、まず元栓を締めて、ご存知の指定水道工事店などにご連絡ください。ご存知でない場合は、次の日程の指定業者に連絡してください。
水道メーターから宅内側の修理は自己負担です。

5月			6月		
月日	当番業者	電話	月日	当番業者	電話
16～17日	中牟田製作所	932-1455	1～2日	中牟田製作所	932-1455
18～19日	藤木良弘設備(株)	932-1254	3～4日	藤木良弘設備(株)	932-1254
20～21日	(株)光商会	932-4886	5～6日	(株)光商会	932-4886
22～23日	五水設備	933-5311	7～8日	五水設備	933-5311
24～25日	(有)森広設備工業	933-6890	9～10日	(有)森広設備工業	933-6890
26～27日	豊田設備	933-4037	11～12日	豊田設備	933-4037
28～29日	尾畑建設	938-4576 090-8413-7962	13～14日	尾畑建設	938-4576 090-8413-7962
30～31日	(有)今泉産業	935-1375	15日	(有)今泉産業	935-1375

生活福祉総合相談日

●場所 福祉センター相談室 ●問合せ先 社会福祉協議会 ☎933-2160
●時間 13:00～16:00
(弁護士相談のみ13:00～15:00・弁護士相談以外は電話相談できます。☎933-2993)
・高齢者電話相談 (毎週月曜日14:00～16:00 ☎933-2993)

区分	子育て・児童相談	障害者相談	高齢者相談	健康相談	行政・人権・心配ごと相談	弁護士相談(要予約)
5月	19日(火)	26日(火)	20日(水)、27日(水)	20日(水)	-	21日(木)、28日(木)
6月	2日(火)	9日(火)	3日(水)、10日(水)	3日(水)	4日(木)	11日(木)

休日当番医

	月日	外科		内科・小児科・歯科	
		病・医院名	電話	病・医院名	電話
※診療時間は9時から17時までです。 ※一部変更になることがありますので必ず下記で確認してください。 ●休日当番医の問い合わせ先 救急医療情報センター ☎471-0099 粕屋南部消防本部 ☎935-5111	5月17日	八尋整形外科(志免)	935-2600	粕屋中・南部 休日診療所 場所：粕屋郡久山町大字久原3168-1 ※内科・小児科は、内科のみ、小児科のみとなる場合があります。	652-3119
	24日	大川外科(志免)	935-1600		
	31日	上野外科胃腸科病院(志免)	935-0316		
	6月7日	仲原病院(志免)	621-2802		
	14日	貫外科胃腸科(須恵)	933-5111		

■編集後記■
 新年度がスタートしました。幼稚園や小学校などで入学式が行われ、新入生が誕生しました。この時期、通学する子どもたちを見かけると、小学校の新生徒は幼稚園や保育所のかわいらしい面影が残ります。小学校の新生徒は制服を着ていますが、小学校の時の元気な面影がまだ残っています。こんな光景を見ていると、春を迎えるのと同じように和やかな気分になります。
 町の機構改革と職員の人事異動がありました。私も異動の対象となりました。しかし、課名の変更のみで、広報業務を引き継ぎました。よろしくお願ひします。(喜)

貸し出します!

- 音訳テープ
 - 社協だより「わかみず」
 - 広報「すえ」
 - 議会広報「議会だより」
 - 共生のまちづくり「ボランティアだより」
- 問合せ先
 社会福祉協議会 ☎933-2160

香典返しお礼
 社会福祉協議会

上須恵区 猪谷 俊子様
 須恵区 故 平嶋 栄子様
 須恵区 故 平嶋 雅之様
 以上の方々から多額の寄付をいただきました。厚くお礼申し上げます。

5月



日曜	行事	場所	時間	備考
19 火	ポリオ生ワクチン経口接種	保健センター	13:45～14:15 受付	生後3か月から90か月未満
20 水	BCG接種	保健センター	13:45～14:15 受付	生後3か月から6か月未満
	夜間役場	役場窓口	17:15～20:00	
22 金	ポリオ生ワクチン経口接種	保健センター	13:45～14:15 受付	生後3か月から90か月未満
25 月	前期高齢者説明会(新規該当者のみ)	保健センター	10:00～	
26 火	4か月児健診	保健センター	13:30～14:30 受付	平21年1月生
27 水	9か月児健診	保健センター	13:30～14:30 受付	平20年8月生
29 金	妊婦教室(出産編)	保健センター	13:30～15:30	3日前までに要予約



6月

日曜	行事	場所	時間	備考
2 火	3歳児健診	保健センター	13:30～14:30 受付	平18年5月生
3 水	1歳6か月児健診	保健センター	13:30～14:30 受付	平19年11月生
9 火	BCG接種	保健センター	13:45～14:15 受付	生後3か月から6か月未満
14 日	第32回少年相撲大会	第一小学校グラウンド	9:00～開会式	